

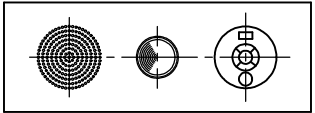

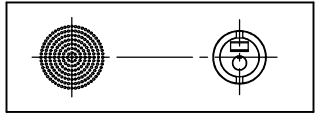

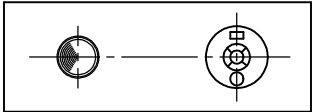
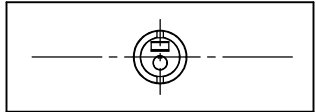
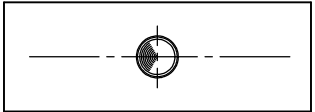
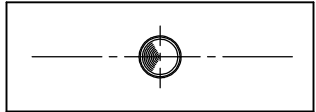

# 表示灯と発信機がセットになった機器一覧

No. 1

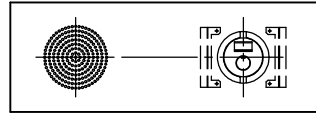
2019. 12. 19 改訂

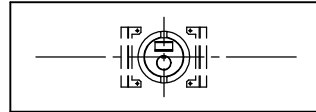
使用される機器を選択して□にレ点でチェックを入れて下さい。

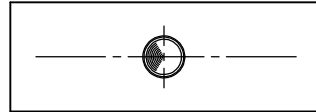
チェック <input type="checkbox"/> 株式会社北浦製作所【メーカー標準】		チェック <input type="checkbox"/> ホーチキ株式会社様 I フラット発信機【機器別途】		チェック <input type="checkbox"/> ホーチキ株式会社様 II フラット発信機【機器別途】	
火報パターン		火報パターン		火報パターン	
①	 <p>ベル穴+表示灯+発信機</p>	チェック <input type="checkbox"/>	①	 <p>ベル穴+フラット発信機</p>	チェック <input type="checkbox"/>
②	 <p>表示灯+発信機</p>	チェック <input type="checkbox"/>	②	 <p>フラット発信機のみ</p>	チェック <input type="checkbox"/>
③	 <p>表示灯のみ</p>	チェック <input type="checkbox"/>	③	 <p>表示灯のみ</p>	チェック <input type="checkbox"/>
①	 <p>ベル穴+フラット発信機</p>	チェック <input type="checkbox"/>	①	 <p>ベル穴+フラット発信機</p>	チェック <input type="checkbox"/>
②	 <p>表示灯+発信機</p>	チェック <input type="checkbox"/>	②	 <p>フラット発信機のみ</p>	チェック <input type="checkbox"/>
③	 <p>表示灯のみ</p>	チェック <input type="checkbox"/>	③	 <p>表示灯のみ</p>	チェック <input type="checkbox"/>

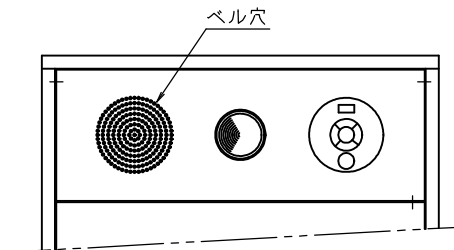
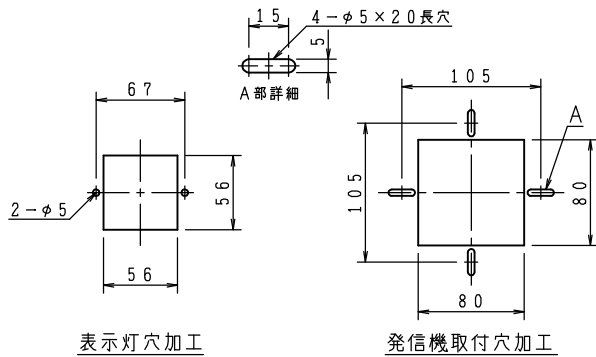

【フラット発信機単体で扉の表面に取り付ける場合】

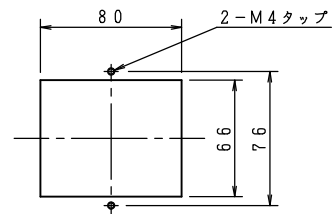

商品記号：PPH-1W

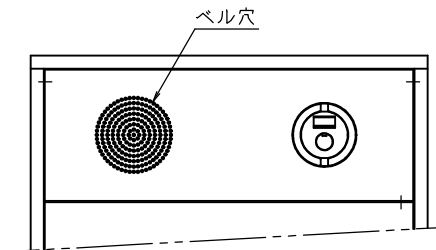

【扉に対してフラットに取り付ける場合】

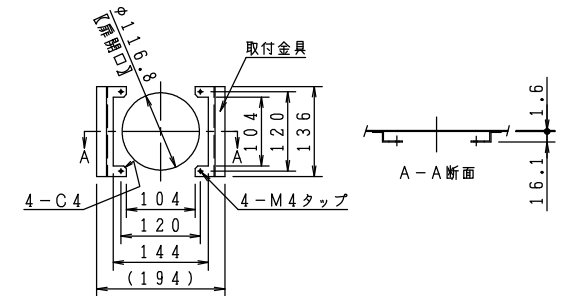

注) 詳細や取り付け方法はメーカー様へお問い合わせ下さい。  
商品記号：PPH-1 《フラット発信機にPPHフラットセット：YYI-PPH-Aを使用した場合》

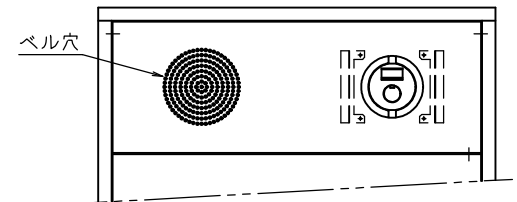

# 表示灯と発信機がセットになった機器一覧

No. 2

2019. 12. 19 改訂

使用される機器を選択して□にレ点でチェックを入れて下さい。

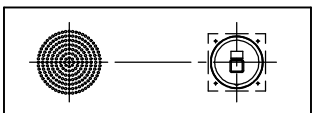
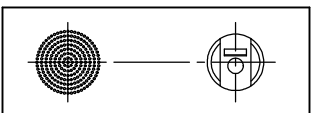
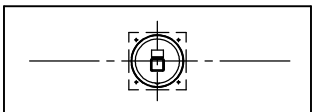
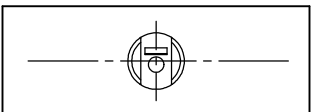
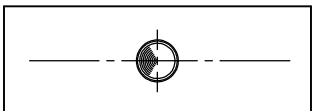
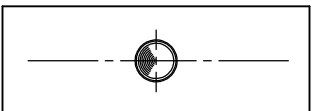
チェック <input type="checkbox"/> 能美防災株式会社様 リング型表示灯付発信機【機器別途】		チェック <input type="checkbox"/> ニッタン株式会社様 表示灯付フラット発信機【機器別途】		チェック <input type="checkbox"/> Panasonic株式会社様 リング型表示灯・フラット型発信機【機器別途】	
火報パターン		火報パターン		火報パターン	
①	 ベル穴+リング型表示灯付発信機	チェック <input type="checkbox"/>	①	 ベル穴+表示灯付フラット発信機	チェック <input type="checkbox"/>
②	 リング型表示灯付発信機のみ	チェック <input type="checkbox"/>	②	 表示灯付フラット発信機のみ	チェック <input type="checkbox"/>
③	 表示灯のみ	チェック <input type="checkbox"/>	③	 表示灯のみ	チェック <input type="checkbox"/>

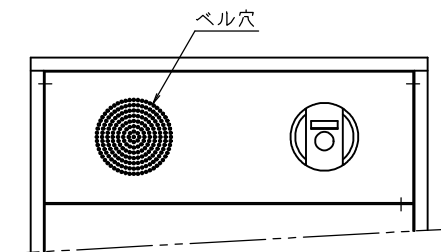
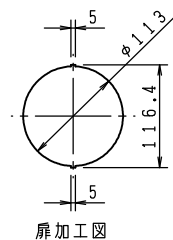
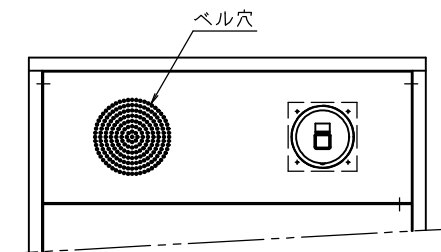
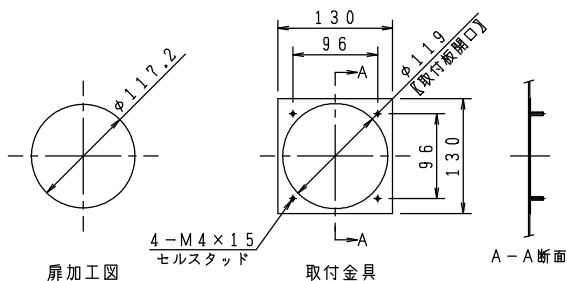

取付け方法を選択して、□にレ点でチェックを入れて下さい。

チェック

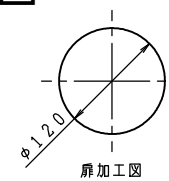

かんたん取付  
【5mm突出して取付の場合の開口】

ベル穴

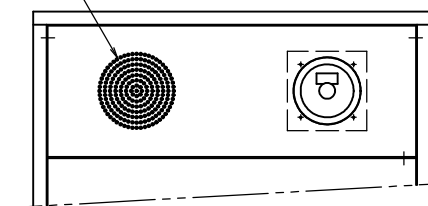

チェック

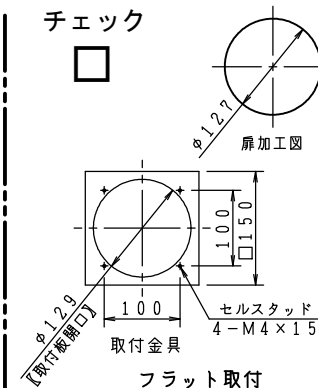

フラット取付

# 表示灯と発信機がセットになった機器一覧

No. 3

2019. 12. 19 改訂

使用される機器を選択して□にレ点でチェックを入れて下さい。

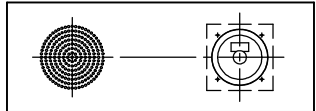
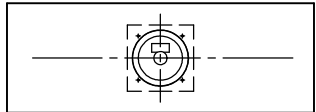
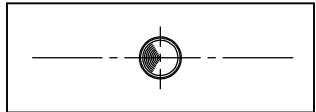
チェック <input type="checkbox"/>	日本ドライケミカル株式会社様 表示灯（リング型）【機器別途】		
<b>火報パターン</b>			
①	 ベル穴+リング型表示灯・表示灯（リング型）	チェック <input type="checkbox"/>	チェック <input type="checkbox"/>
②	 リング型表示灯・表示灯（リング型）のみ	チェック <input type="checkbox"/>	チェック <input type="checkbox"/>
③	 表示灯のみ	チェック <input type="checkbox"/>	チェック <input type="checkbox"/>

取付け方法を選択して、□にレ点でチェックを入れて下さい。

