

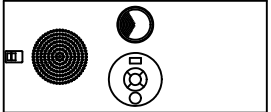

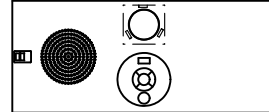
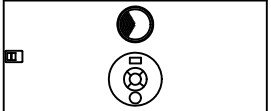
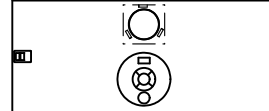

表示灯が薄型になった機器一覧 <公共建築>

No. 1

2019. 10. 10 改訂

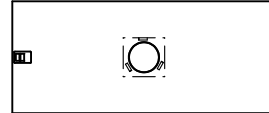
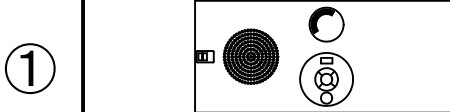
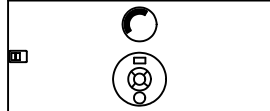
使用される機器を選択して□にレ点でチェックを入れて下さい。

チェック <input type="checkbox"/> 株式会社北浦製作所【メーカー標準】		チェック <input type="checkbox"/> 株式会社立売堀製作所様 平面型表示灯【機器別途】		チェック <input type="checkbox"/> ニッタン株式会社様 フラット型表示灯【機器別途】	
火報パターン		火報パターン		火報パターン	
①	 <p>ベル穴+表示灯+発信機</p>	<input type="checkbox"/>	①	 <p>ベル穴+平面型表示灯+発信機</p>	<input type="checkbox"/>
②	 <p>表示灯+発信機</p>	<input type="checkbox"/>	②	 <p>平面型表示灯+発信機</p>	<input type="checkbox"/>
③	 <p>表示灯のみ</p>	<input type="checkbox"/>	③	 <p>平面型表示灯のみ</p>	<input type="checkbox"/>
①	 <p>ベル穴+フラット型表示灯+発信機</p>	<input type="checkbox"/>	②	 <p>フラット型表示灯+発信機</p>	<input type="checkbox"/>
			③	 <p>フラット型表示灯のみ</p>	<input type="checkbox"/>

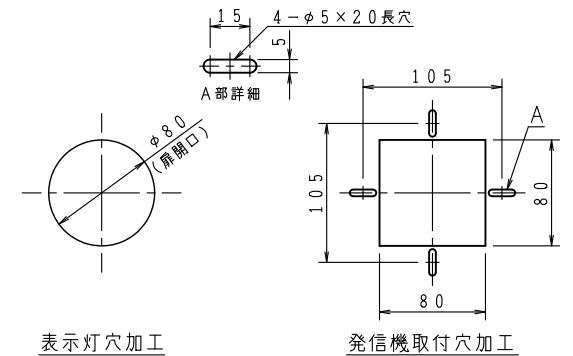
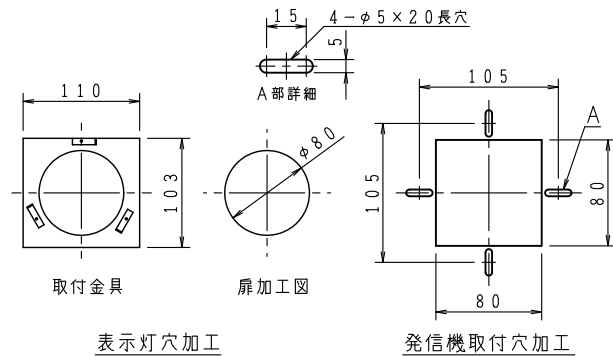
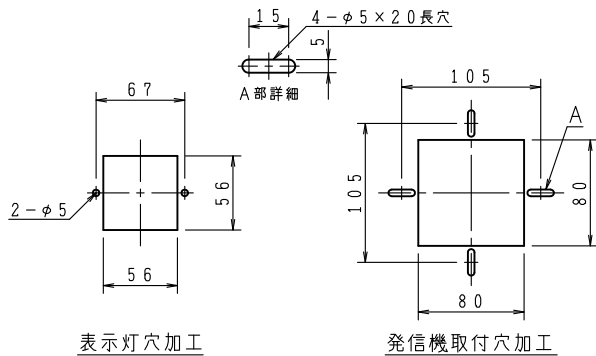

表示灯が薄型になった機器一覧 <公共建築>

使用される機器を選択して□にレ点でチェックを入れて下さい。

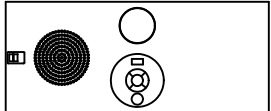
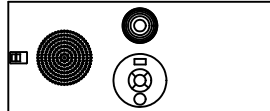
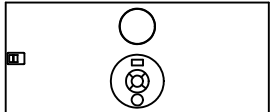
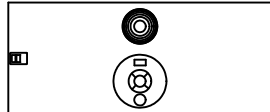
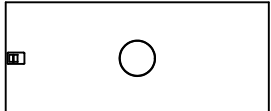
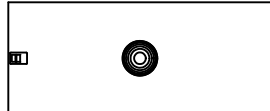
チェック <input type="checkbox"/> Panasonic様 表示灯（フラット型）【機器別途】		チェック <input type="checkbox"/> 能美防災株式会社様 薄型表示灯【機器別途】		
火報パターン		火報パターン		
①	 <p>ベル穴+表示灯（フラット型）+発信機</p>	チェック <input type="checkbox"/>	 <p>ベル穴+薄型表示灯+発信機</p>	チェック <input type="checkbox"/>
②	 <p>表示灯（フラット型）+発信機</p>	チェック <input type="checkbox"/>	 <p>薄型表示灯+発信機</p>	チェック <input type="checkbox"/>
③	 <p>表示灯（フラット型）のみ</p>	チェック <input type="checkbox"/>	 <p>薄型表示灯のみ</p>	チェック <input type="checkbox"/>

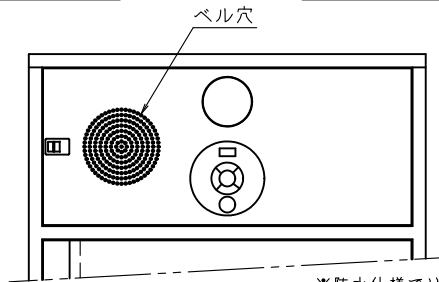
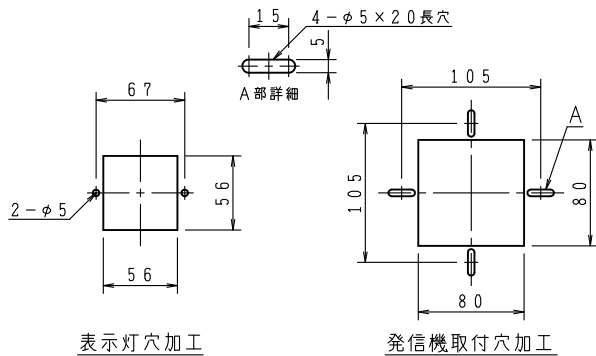

※防水仕様ではありません。

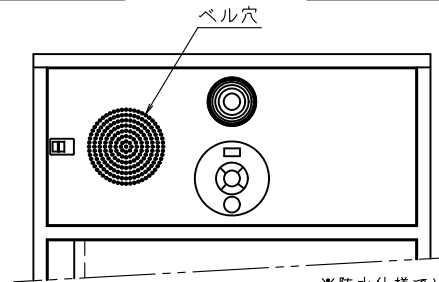
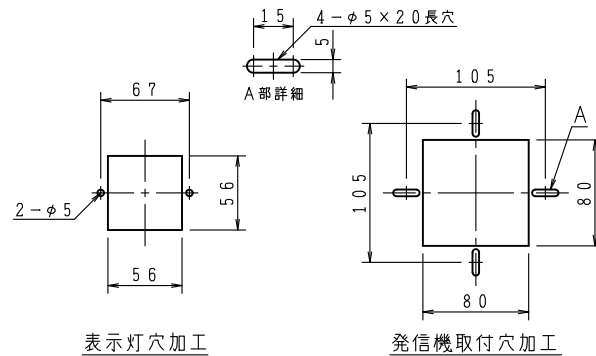

※防水仕様ではありません。